

昇降足場部材

コンビステップ

品番	質量(kg)
KS-61	4.4

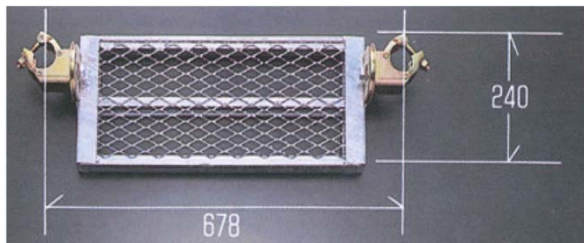

ステップバー(垂直踏み棧)

品番	質量(kg)
STEPB	1.3

*取扱店 若狭・敦賀機材センター

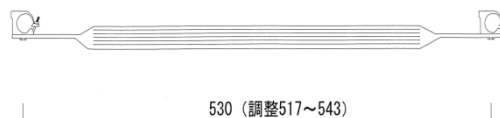

モンキーステップ(垂直梯子)

品番	質量(kg)
MS17	10.0

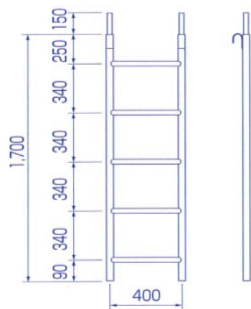

品番	質量(kg)
MS17S	12.0

現在 この商品を取り扱っておりません
*手摺付き

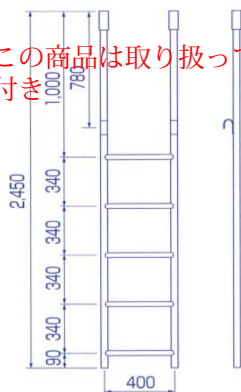

品番	質量(kg)
MS-S	1.0

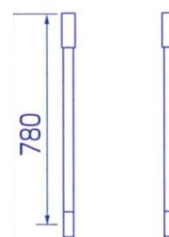

*質量は1本当たりでの記載

ラクラクタラップ(アルミ製法面用昇降足場)

品番	長さ:L1(mm)	使用角度(θ)	設置高さ(mm)	有効踏板寸法(mm)	質量(kg)	許容荷重(KN)	備考
RT-38	3,850	25~70°	1,627~3,599	530	30.0	1.96	本体
RT-24	2,450		1,035~2,290		20.0		本体
RT-14	1,400		592~1,309		13.0		本体

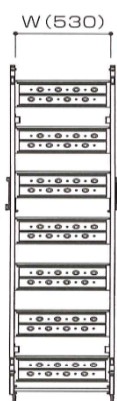
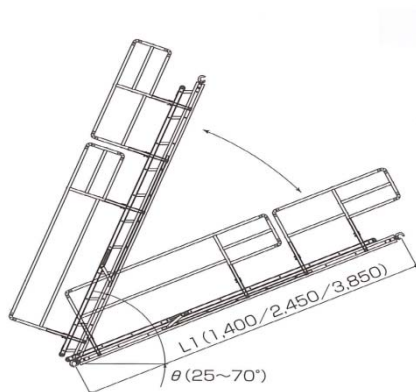

品番	長さ:L2(mm)	質量(kg)	備考
RTR-24	2,386	4.3	手摺
RTR-14	1,336	3.2	手摺

