

フラットバンナー板

*ガルバニウム鋼製で色はシルバーです。

品番	仕様寸法(mm)	質量(kg)	仕様
B3050F	H 3,000	18.0	金具留め
B2050F	H 2,000	12.0	金具留め

アドフラットバンナー板

※再リース品

*色は白色です。

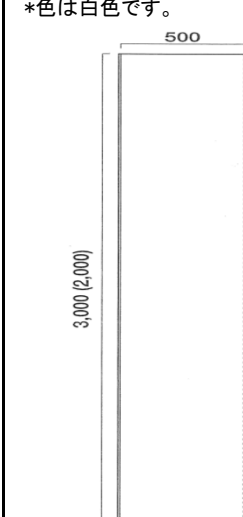
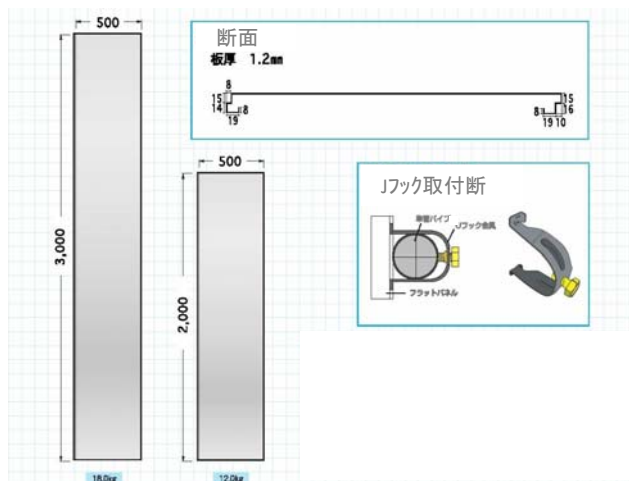

品番	仕様寸法(mm)	質量(kg)	仕様
BA3050F	H 3,000	18.0	金具留め
BA2050F	H 2,000	12.0	金具留め

*金具の1枚当たりの使用数

H 3,000の場合

BAJ	×	6
BATL	×	0
BATS	×	0

H 2,000の場合

BAJ	×	4
BATL	×	0
BATS	×	0

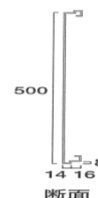

フラットバンナー板コーナー用

品番	仕様寸法(mm)	質量(kg)	仕様
B3050FC	H 3,000	18.0	金具留め
B2050FC	H 2,000	12.0	金具留め

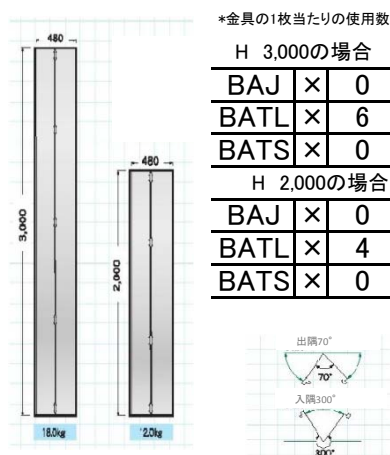

*金具の1枚当たりの使用数

H 3,000の場合

BAJ	×	0
BATL	×	6
BATS	×	0

H 2,000の場合

BAJ	×	0
BATL	×	4
BATS	×	0

フラットバンナー板調整用

品番	仕様寸法(mm)	質量(kg)	仕様
B3050FS	H 3,000	18.0	金具留め
B2050FS	H 2,000	12.0	金具留め

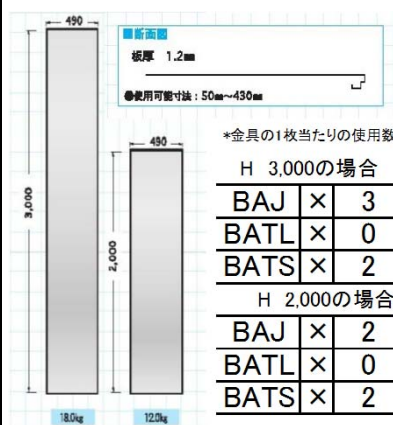

*金具の1枚当たりの使用数

H 3,000の場合

BAJ	×	3
BATL	×	0
BATS	×	2

H 2,000の場合

BAJ	×	2
BATL	×	0
BATS	×	2

フラットミニドアパネル

品番	仕様寸法(mm)	質量(kg)	仕様
B3050FMD	H 3,000	23.5	金具留め
B2050FMD	H 2,000	17.5	金具留め

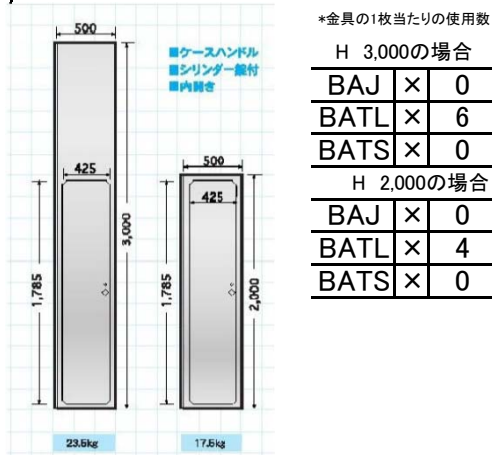

*金具の1枚当たりの使用数

H 3,000の場合

BAJ	×	0
BATL	×	6
BATS	×	0

H 2,000の場合

BAJ	×	0
BATL	×	4
BATS	×	0

アドフラットバンナー板用Jフック

品番	質量(kg)
BAJ	0.10



アドフラットバンナー板用金具(L)

品番	質量(kg)
BATL	0.16



アドフラットバンナー板用金具(S)

品番	質量(kg)
BATS	0.07



ガードフェンス 1.8シルバー

品番	質量(kg)
GF-18S	15.0

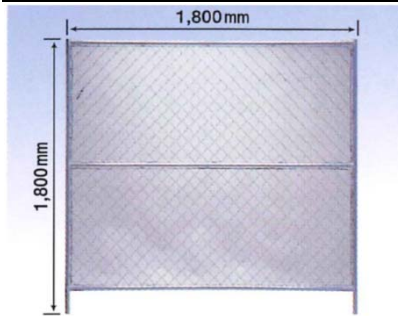

ガードフェンス用シート

品番	質量(kg)
GF-MGST	-



*このシートは、上下に張れます。
*張る場合はインシュロック等の緊結する物が別途必要になります。
販売にてインシュロックもご用意しています

ガードフェンス 1.8シルバードア付

品番	質量(kg)
GF-18DS	19.0

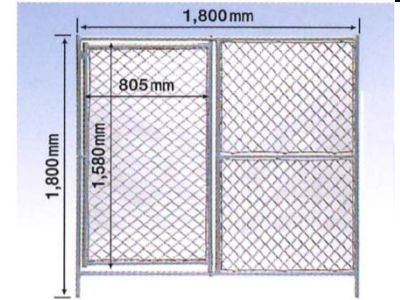

ガードフェンス用上クランプ

品番	質量(kg)
GF-MCS	0.19



ガードフェンス用中クランプ

品番	質量(kg)
GF-C2S	0.58



ガードフェンス用足クランプ

品番	質量(kg)
GF-CKS	1.00



ガードフェンス用ブロック

品番	質量(kg)
GF-BS	10.00

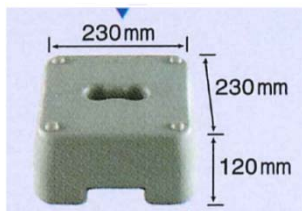

ガードフェンス用キャスター

品番	質量(kg)
GF-BLS	3.50



ガードフェンス用サポート

品番	質量(kg)
GF-SAS	2.00



MAスタンド(プラスチック)

品番	質量(kg)
MA-P	2.12

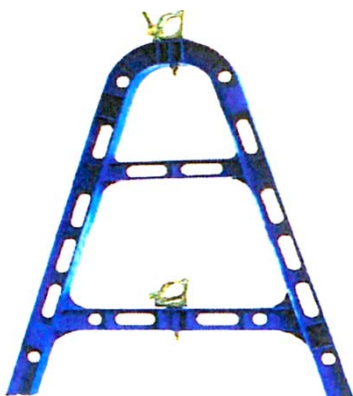

くい丸

品番	A(mm)	質量(kg)
KUI-1	1,100	3.0
KUI-2	1,500	4.0

