

昇降足場部材

コンビステップ

| 品番 | 質量(kg) |
|-------|--------|
| KS-61 | 4.4 |

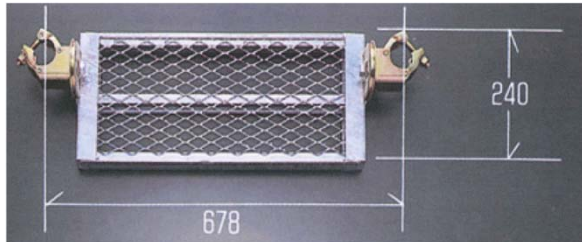

ステップバー(垂直踏み棧)

| 品番 | 質量(kg) |
|-------|--------|
| STEPB | 1.3 |

*取扱店 若狭・敦賀機材センター

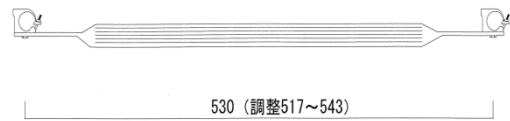

モンキーステップ(垂直梯子)

| 品番 | 質量(kg) |
|------|--------|
| MS17 | 10.0 |

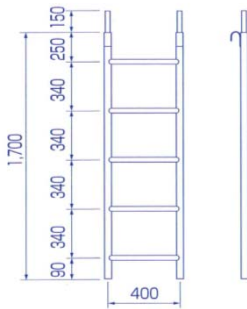

| 品番 | 質量(kg) |
|-------|--------|
| MS17S | 12.0 |

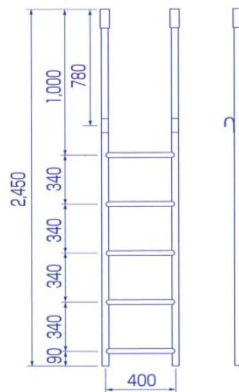

| 品番 | 質量(kg) |
|------|--------|
| MS-S | 1.0 |

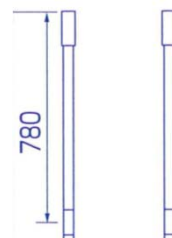

*質量は1本当たりでの記載

ラクラクタラップ(アルミ製法面用昇降足場)

| 品番 | 長さ:L1(mm) | 使用角度(θ) | 設置高さ(mm) | 有効踏板寸法(mm) | 質量(kg) | 許容荷重(KN) | 備考 |
|-------|-----------|---------|-------------|------------|--------|----------|----|
| RT-38 | 3,850 | 25~70° | 1,627~3,599 | 530 | 30.0 | 1.96 | 本体 |
| RT-24 | 2,450 | | 1,035~2,290 | | 20.0 | | 本体 |
| RT-14 | 1,400 | | 592~1,309 | | 13.0 | | 本体 |

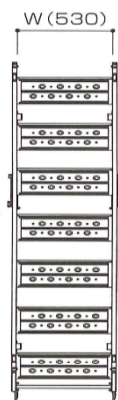
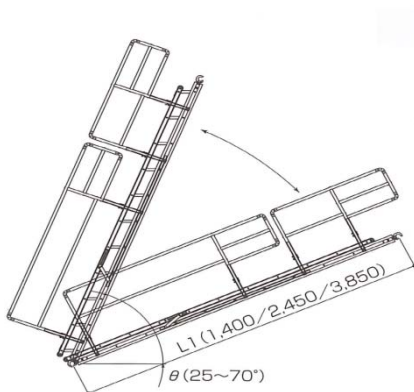

| 品番 | 長さ:L2(mm) | 質量(kg) | 備考 |
|--------|-----------|--------|----|
| RTR-24 | 2,386 | 4.3 | 手摺 |
| RTR-14 | 1,336 | 3.2 | 手摺 |

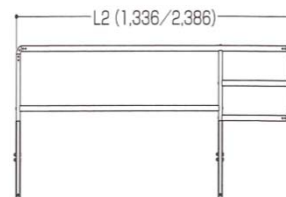

※は再リース品です。

梯子一連

| 品番 | 品名 | 質量(kg) |
|--------|-----------|--------|
| JX-60S | 梯子一連 6m | 12.5 |
| JX-50S | 梯子一連 5m | 9.6 |
| JX-40S | 梯子一連 4m | 7.9 |
| JX-30S | 梯子一連 3m | 5.8 |
| JX-24S | 梯子一連 2.4m | 4.7 |
| JX-18S | 梯子一連 1.8m | 4.8 |
| JX-15S | 梯子一連 1.5m | 4.2 |



梯子二連

| 品番 | 品名 | 質量(kg) |
|-------|-------------|--------|
| ED-80 | 梯子二連 4.6~8m | 18.9 |



バルコニーステップ

※再リース品

| 品番 | 品名 | 質量(kg) |
|-------|-------------|--------|
| BLC | バルコニーステップ本体 | 12.0 |
| BLC-T | バルコニーステップ手摺 | 6.4 |

*1セットで手摺は×2本です。

● インチ・メートルサイズ兼用

