

# 単管パイプ関係部材

※は再リース品です。

## 単管パイプ

品番	寸法	A	質量(kg)
BSP0.5~BSP50	φ48.6×1,000	0.5m~5mまで0.5mピッチをご用意しております。 2m以上はピン付です。	2.73/m

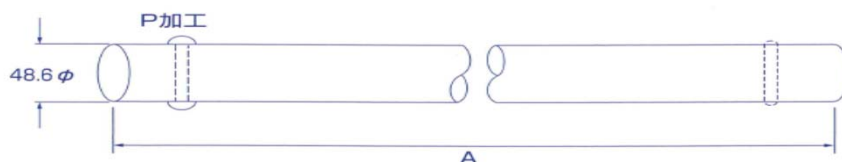

## 単管ベース

品番	質量(kg)
B-48	0.77

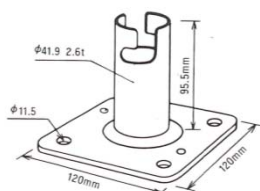

## 単管ベース自在

品番	質量(kg)
B-48F	1.17

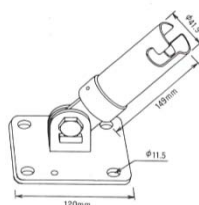

## 単管ベース自在ゴム付

品番	質量(kg)
B-48FG	1.2

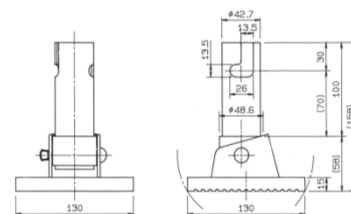

## 吊りチェーン

品番	A	質量(kg)
CH-5	5,000	3.00
CH-4	4,000	2.40
CH-3	3,000	1.80
CH-2	2,000	1.20

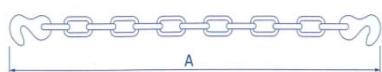

## 自在ジャッキロングゴム付

品番	質量(kg)
A752GSG	2.90

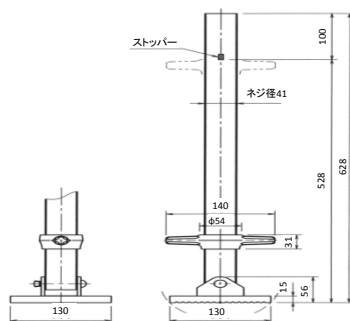

## 異径ジョイント

品番	質量(kg)
AJ-48	0.61

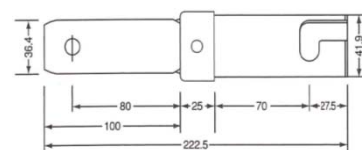

## パイプジョイント

品番	質量(kg)
J-48	0.64

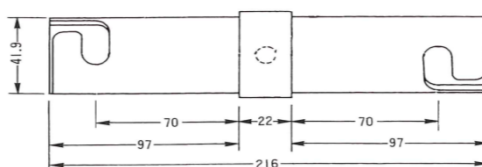

### 兼用クランプ

品番	仕様	質量(kg)
HCK-R(K)	直交	0.71
HCK-F(K)	自在	0.71

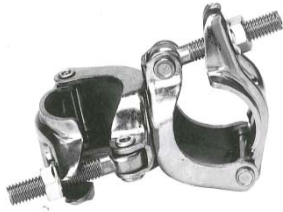

### キャッチクランプ

品番	仕様	質量(kg)
CK-R	直交	1.08
CK-F	自在	1.08
CK-M	マルチ	1.20



### キャッチクランプ(大)

品番	仕様	質量(kg)
CK-RB	直交	1.23
CK-FB	自在	1.26



### 吊り金具クランプ

品番	仕様	質量(kg)
CT-R	固定	0.60



### 異径クランプ

品番	仕様	質量(kg)
TCK-R	直交	0.76
TCK-F	自在	0.77



### メッシュシート用クランプ2P

品番	質量(kg)
CT-NTM	0.40

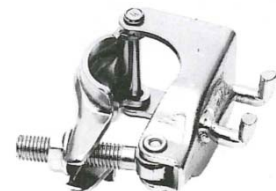

### 単クランプ

品番	質量(kg)
48-T	0.37



### 羽子板クランプ

品番	質量(kg)
HK-F	0.57

\*アンカーは4分をご用意ください



### 3連クランプ

品番	仕様	質量(kg)
3L-R	直交	1.10
3L-F	自在	1.18



### 角角クランプ 60

品番	仕様	質量(kg)
KK-R	直交	1.01
KK-F	自在	0.98

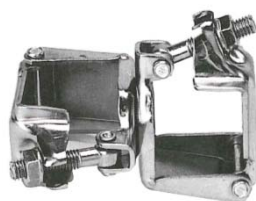

### 角丸クランプ 60×48.6

品番	仕様	質量(kg)
KB-R	直交	0.85
KB-F	自在	0.87

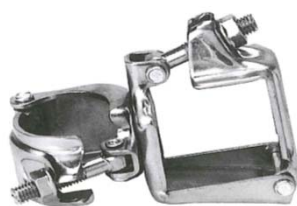

### 角キャッチクランプ

品番	仕様	質量(kg)
KKCK-R	直交	1.83

