

枠組部材

1219 mm幅系
建枠

鳥居型枠 (連結ピン付)

品番	質量(kg)
A4055E	16.6

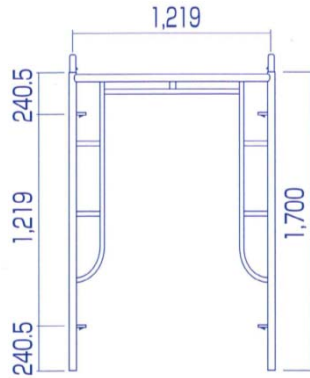

鳥居型枠

品番	質量(kg)
A405	13.5

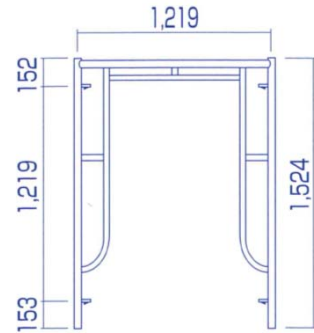

914 mm幅系
建枠

鳥居型枠 (連結ピン付)

品番	質量(kg)
A3055E	14.0

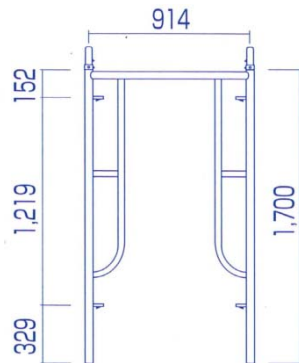

鳥居型枠

品番	質量(kg)
A305	13.0

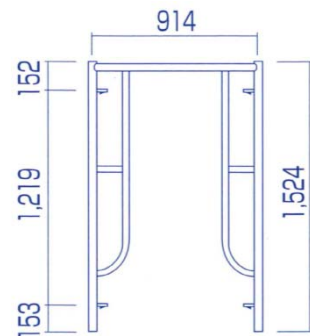

610 mm幅系
建枠

簡易型枠 (連結ピン付)

品番	質量(kg)
A6117E	13.0

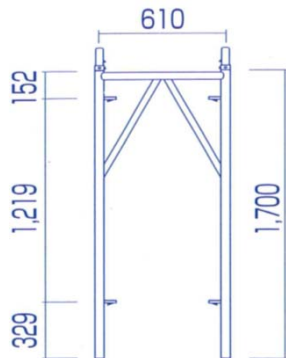

簡易型枠

品番	質量(kg)
A205	10.0

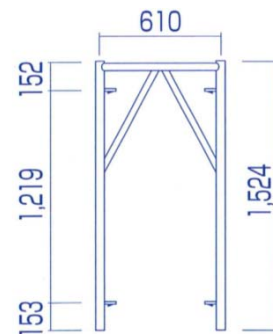

梯子型枠

品番	質量(kg)
A404L	13.0

梯子型枠

品番	質量(kg)
A403L	11.0

調整枠

品番	質量(kg)
A417	9.1

梯子型枠

品番	質量(kg)
A304L	10.0

梯子型枠

品番	質量(kg)
A303L	9.5

調整枠

品番	質量(kg)
A317	8.0

梯子型枠

品番	質量(kg)
A204L	9.5

梯子型枠

品番	質量(kg)
A203L	7.0

調整枠

品番	質量(kg)
A217	5.0

梯子型枠（連結ピン付）

品番	質量(kg)
A-2	20.5

梯子型枠（連結ピン付）

品番	質量(kg)
A-3	11.5

連結ピン（オートジョイント）

品番	質量(kg)
A20・SJ20	0.5

ブラケット枠

品番	質量(kg)
A9117	19.0

ブラケット枠

品番	質量(kg)
A6117	18.2

交さ筋交

品番	A	B	C	質量(kg)
AX14	1,829	1,219	2,198	4.0
AX19		914	2,045	3.9
AX08		610	1,928	3.7
AX16S		280	1,850	3.6
AX11	1,524	1,219	1,952	3.7
AX18		914	1,777	3.4
AX9		610	1,642	3.1
AX16		280	1,549	3.0
AX13	1,219	1,219	1,724	3.0
AX012		914	1,524	2.9
AX12		610	1,363	2.7
AX05		280	1,251	2.4
AX07	914	914	1,293	2.5
AX09		610	1,099	2.1
AX04		280	956	1.9
AX06	610	610	863	1.8
AX03		280	671	1.4

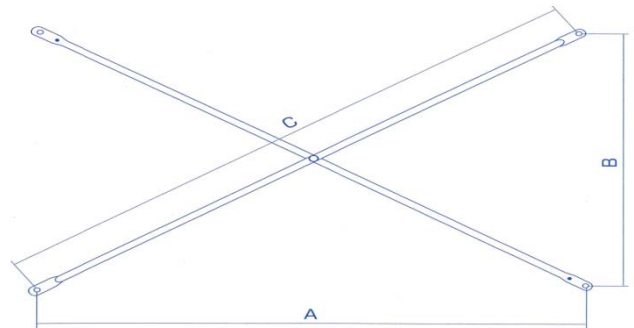

建枠高さ	スパン長さ				
	1,829	1,524	1,219	914	610
1,700	AX14	AX11	AX13	AX012	AX12
1,524	AX19	AX18	AX012	AX07	AX09
914	AX08	AX9	AX12	AX09	AX06
490	AX16S	AX16	AX05	AX04	AX03

鋼製布板

500幅

品番	A	質量(kg)
SKN6	1,829	13.5
SKN5	1,524	12.5
SKN4	1,219	10.0
SKN3	914	8.0
SKN2	610	5.8

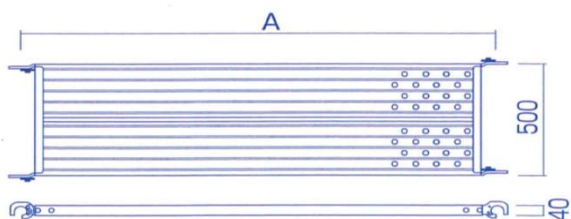

鋼製布板

240幅

品番	A	質量(kg)
BKN624	1,829	7.5
BKN524	1,524	6.0
BKN424	1,219	5.5
BKN324	914	4.5
BKN224	610	3.6

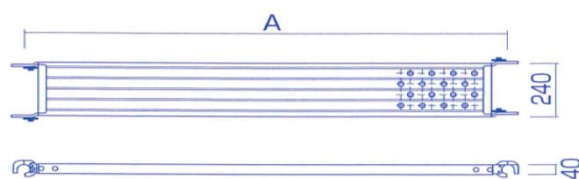

鋼製布板

内爪タイプ

品番	A	質量(kg)
SKN6-I	500	13.5

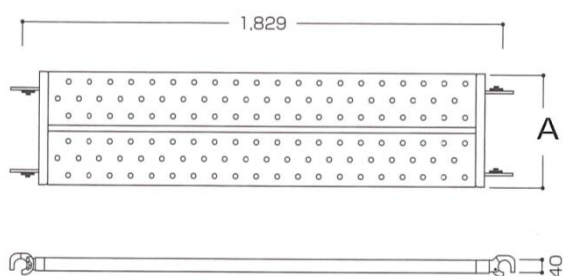

スキマステップ

品番	質量(kg)
HK-1	5.5
HK-2	3.5

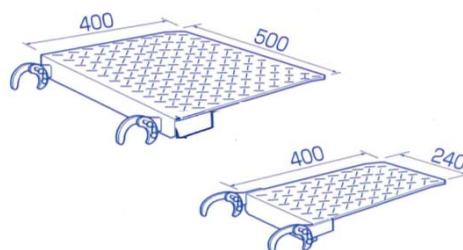

アルミハッチ付布板

500幅

品番	質量(kg)
AHSKN6	12.0

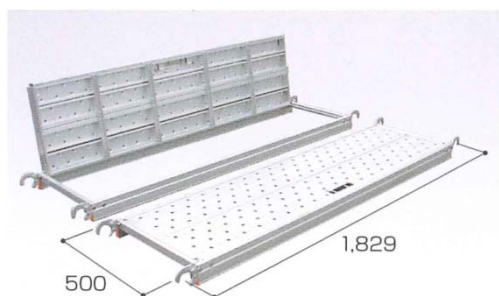

アルミハッチタラップ付布板

500幅

品番	質量(kg)
AHTSKN6	17.5

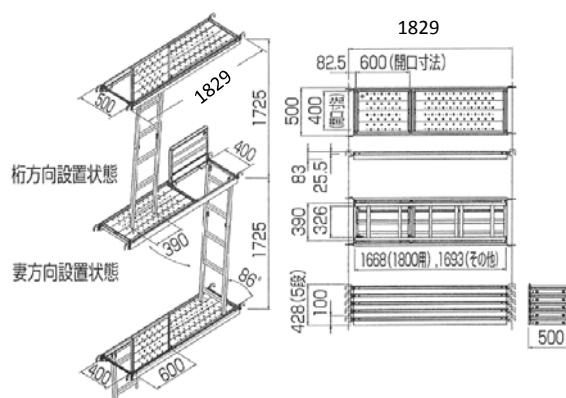

梁枠

品番	スパン	質量(kg)
A-146S	4	60.4
A-147	3	34.5
A-148	2	21.0

4スパン用はセパレートタイプです

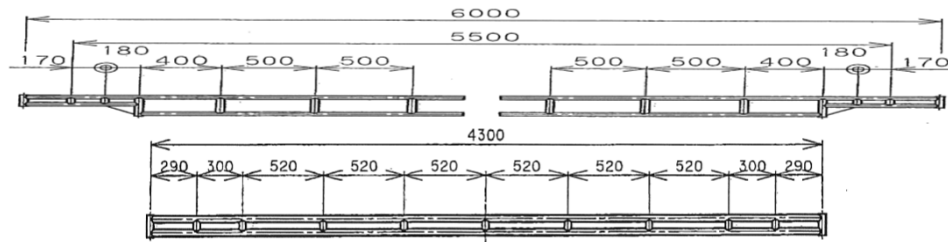
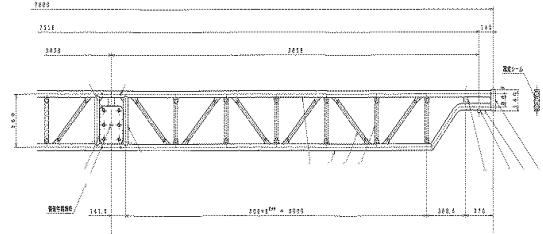
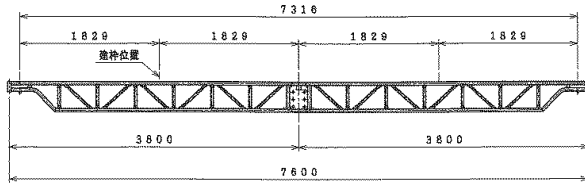

梁渡し

品番	A	質量(kg)
A-150	1,219	8.0
A-152	914	4.5
A-153	610	3.5

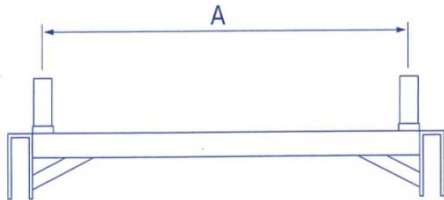

梁枠取付金具

品番	質量(kg)
A-1453	2.5

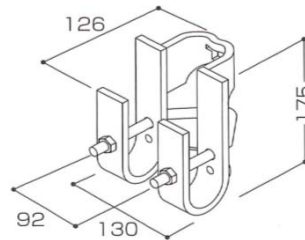

方杖

品番	仕様	A	質量(kg)
A-1471	4スパン用(3スパン兼用)	2,134	6.5
A-1475	2スパン用	1,524	5.0

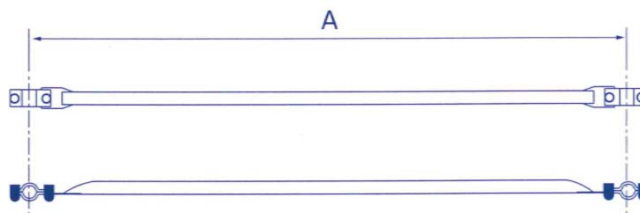

中空ジャッキベース

品番	仕様	φ寸法	調整幅A	質量(kg)
A752CS	標準	450	45~345	2.66

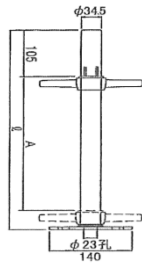

自在ジャッキ

品番	質量(kg)
A752GS	3.8

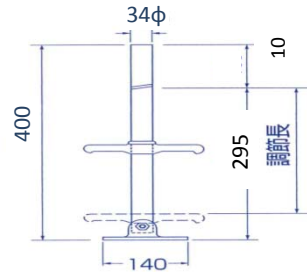

棒ジャッキ

品番	質量(kg)
A-75	5.5

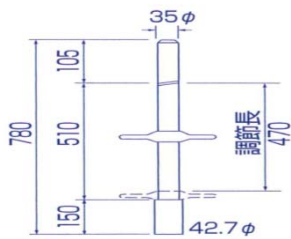

固定ベース(枠用)

品番	質量(kg)
A-42	1.2

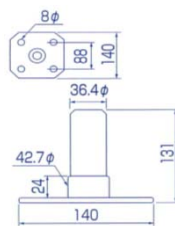

U字ベース

品番	質量(kg)
UT	0.8

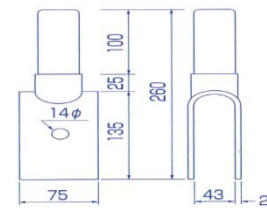

アルミ階段(枠組足場用H1700)

品番	A	B	C	D	質量(kg)
KA3055S	1,725	1,829	2,515	450	13.0

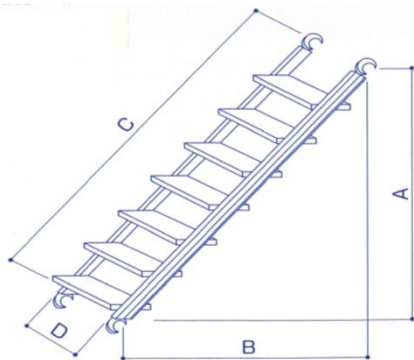

開口手摺枠(セーフティガード)

品番	質量(kg)
SFG1829	13.5

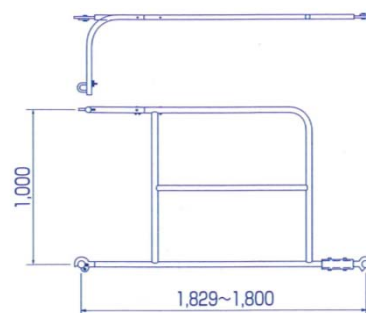

階段手摺(枠用)

品番	仕様	質量(kg)
KBR-25	ネジ式	4.0

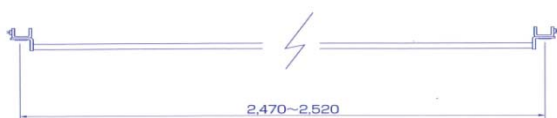

壁つなぎ

品番	A	質量(kg)
NK1316	135~160	0.68
NK1518	150~180	0.76
NK1824	180~240	0.83
NK2542	250~420	1.20
NK3876	380~760	1.60
NK68106	680~1060	2.20

*アンカーは4分ご用意ください

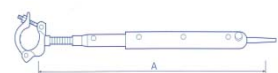

W 1/2(ネジ20)

手摺柱(差込み式)

品番	質量(kg)
A25S	3.0

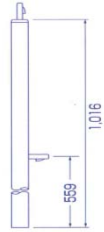

手摺柱

品番	質量(kg)
A25	3.3

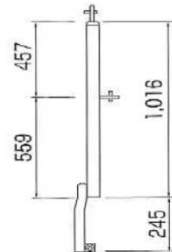

手摺柱(コーナー用)

品番	質量(kg)
A25C	3.5

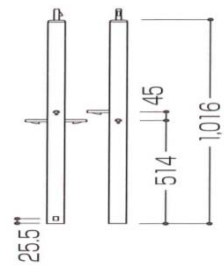

手摺棒

品番	A	質量(kg)
A31S	1,829	1.8
A-32	1,524	1.5
A29	1,219	1.2
A27	914	0.9
A26	610	0.6

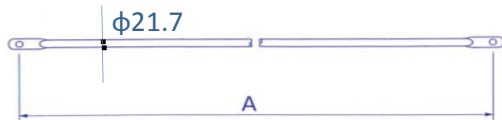

下さん

品番	A	質量(kg)
SAN18	1,829	1.9
SAN15	1,524	1.6
SAN12	1,219	1.3
SAN09	914	1.0
SAN06	610	0.7



エンドストッパー

品番	A	仕様	質量(kg)
ASTOP	600~1219	ネジ式	2.5

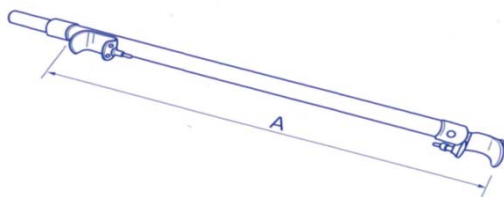

スタンション

品番	締付範囲(mm)	質量(kg)
STN-01	0~600	8.5

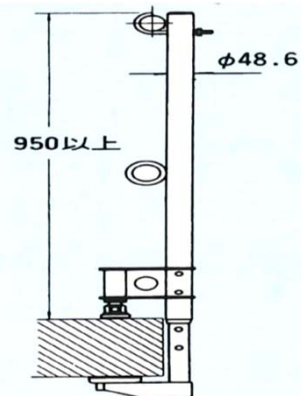

荷受けフォーム構成部材

■ 梁枠(斜材付)荷受けF用

品番	質量(kg)
NFS	15.5

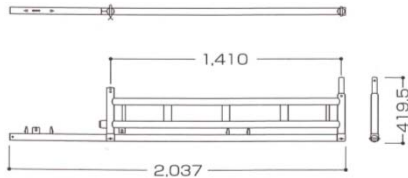

■ 手摺枠 荷受けF用

品番	質量(kg)
NFG	11.2

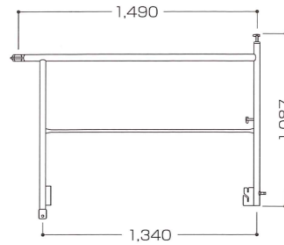

■ 取付金具 荷受けF用

品番	質量(kg)
NFK	1.6

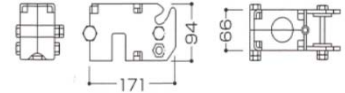

■ 幅木L 荷受けF用

品番	質量(kg)
NFHP18	6.3

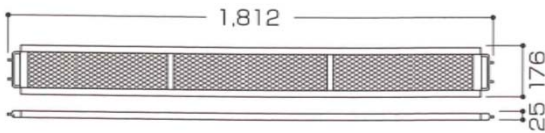

■ 幅木S 荷受けF用

品番	質量(kg)
NFHPS	4.0

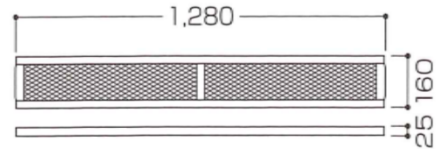

■ 吊り材 荷受けF用

品番	質量(kg)
NFT	1.2

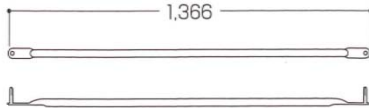

■ 手摺柱 荷受けF用

品番	質量(kg)
NFAP	3.3

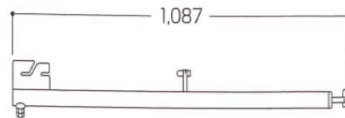

■ 手摺棒

品番	質量(kg)
A31S	1.8



全体図(2スパン)

■ 構成部材表

品番	スパン当たりの必要数量		
	1スパン	2スパン	3スパン
NFS	2	3	4
NFG	2	2	2
NFK	4	6	8
NFHP18	1	2	3
NFHPS	2	2	2
NFT	2	3	4
NFAP	0	1	2
A31S	2	4	6
AX14	1	2	3
SKN6	3	6	9

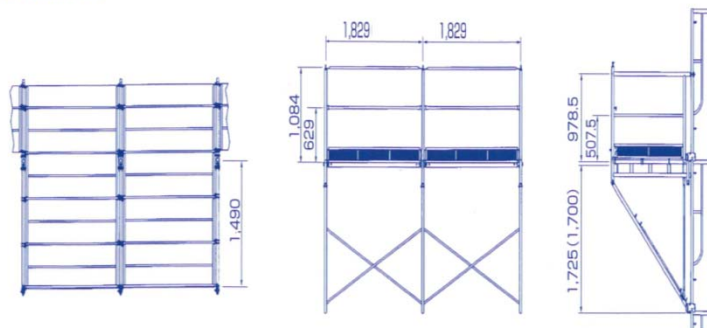

許容積載荷重表

建枠の巾(mm)	600・610		900・914		1200・1219	
	2層以上10層以下	500	2層以上11層以下	750	2層以上13層以下	750
最大積載荷重 (kg/スパン)	11層以上23層以下	400	12層以上20層以下	600	14層以上20層以下	600
	24層以上26層以下	300	21層以上26層以下	500	21層以上26層以下	450

注) 足場に積載する荷重は1スパンあたり400kg以下とし、連続して同時に積載する場合は、2スパン以下、また同一スパンに積載する場合は2層以下とする。
*積載方法により許容荷重は変わります。